

1 iliustracija. Tiesios (A, B, C) ir su paprastuoju kreivumu (D) apvaliosios medienos ilgi matavimas

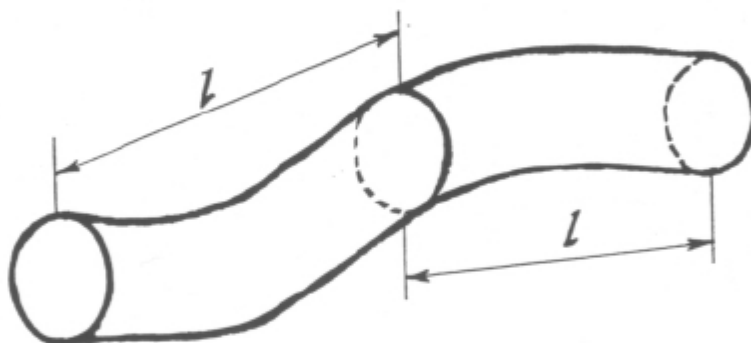

2 iliustracija. Apvaliosios medienos su sudėtinguoju kreivumu ilgio matavimas

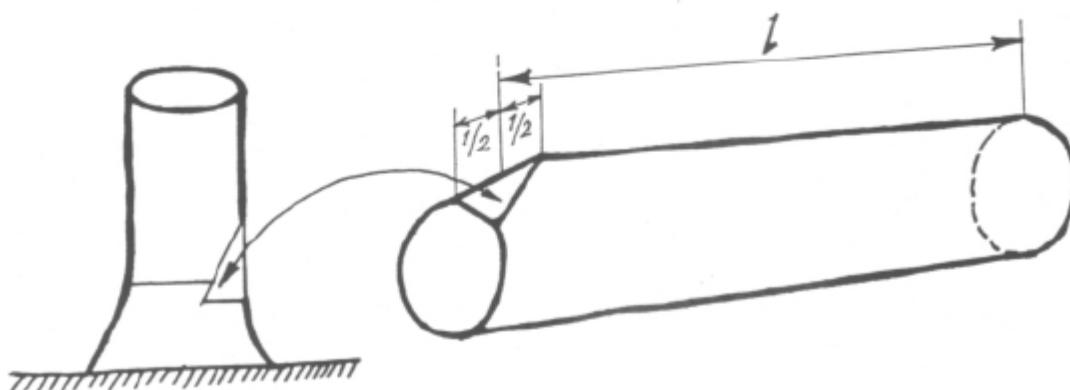

3 iliustracija. Apvaliosios medienos su įpjovimu ilgio matavimas

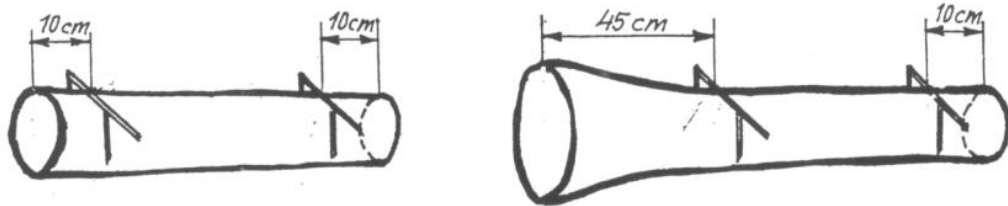

4 iliustracija. Kontrolinio bandinio popiermedžių plongalio ir storgalio skersmens matavimas.

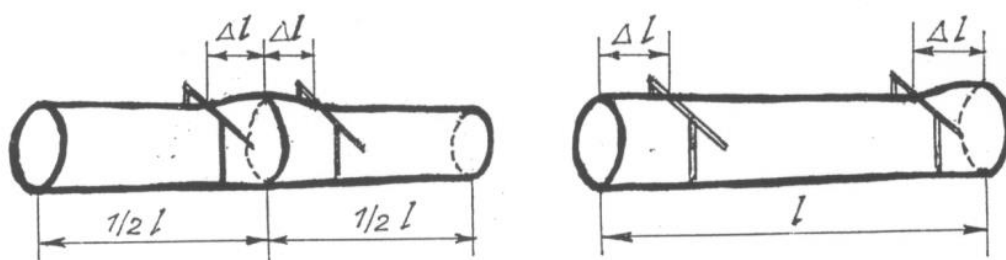

5 iliustracija. Rąstų skersmens matavimas, kai matavimo vietoje yra kliuvinys.

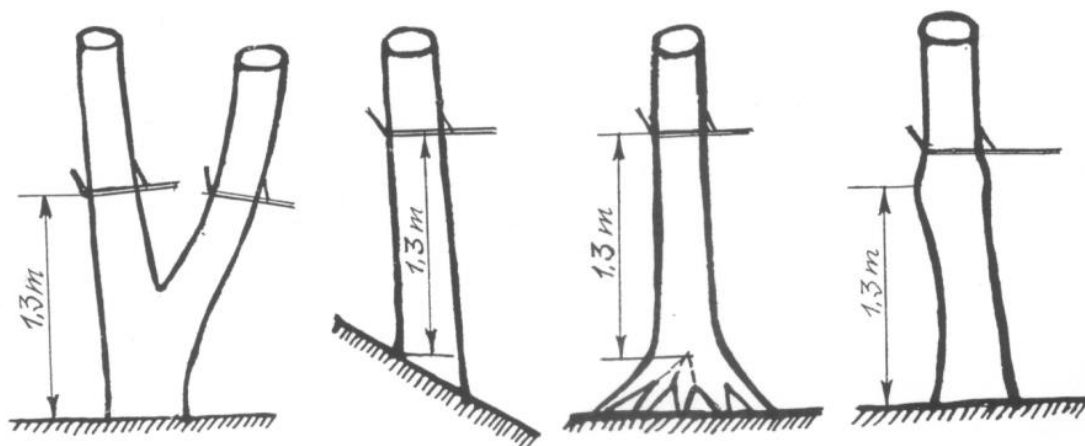

6 iliustracija. Nenukirto medžio stiebo skersmens matavimas 1,3 m aukštyje.

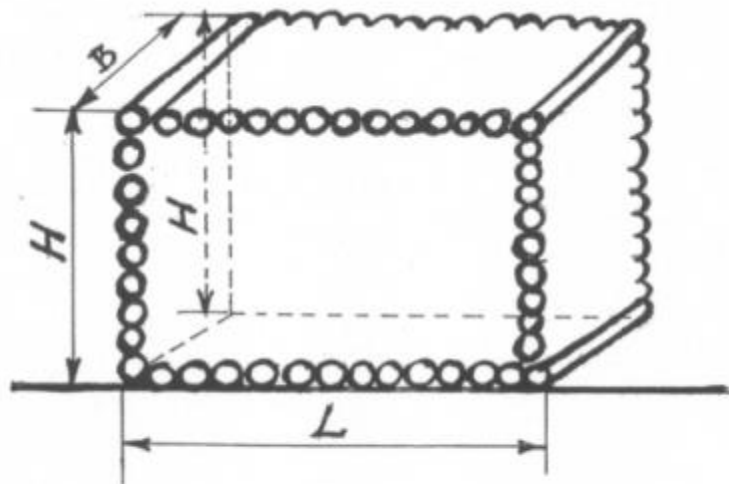

7 iliustracija. Rietuvės matmenų nustatymas.

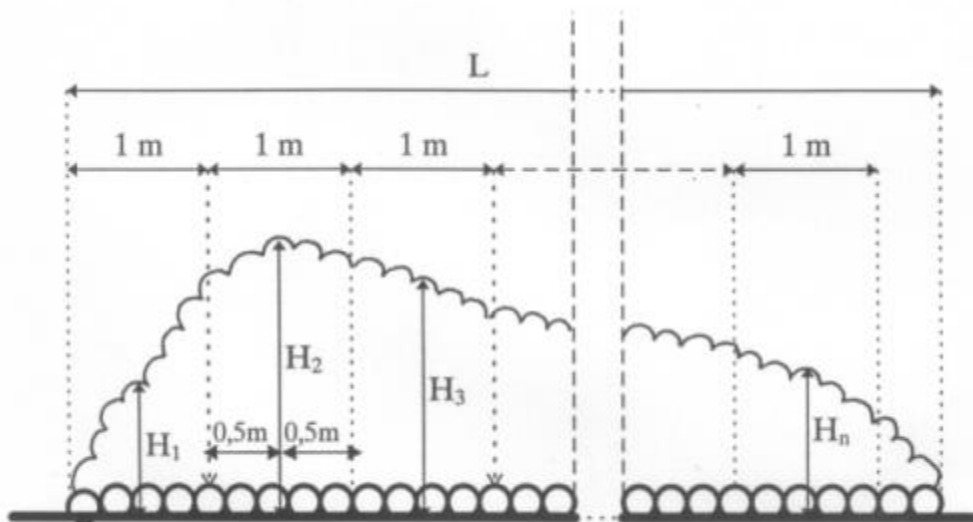

8 iliustracija. Rietuvės aukščio matavimas.